



# 120×38 mm厚

San Ace 120W 9WGタイプ

DC  
防水ファン □ 120 mm

## 一般仕様

- 材質…………… フレーム：アルミニウム（黒塗装），羽根：樹脂（難燃グレード UL 94V-1）
- 期待寿命…………… 仕様表参照（屋内環境 L10：残存率90%，60℃，定格電圧，連続運転，フリーエア状態）
- モータ保護機能…………… 拘束時焼損保護機能，電源リード線逆接続保護機能 詳細はp. 547をご覧ください。
- 絶縁耐圧…………… AC50/60 Hz 500 V 1分間（リード線導体部・フレーム間）
- 絶縁抵抗…………… DC500 Vメガーにて10 MΩ以上（リード線導体部・フレーム間）
- 音圧レベル…………… ファン吸込側1 mにおける値
- 保存温度範囲…………… -30 ~ +70℃（結露なきこと）
- ファン電源リード線…………… ⊕赤色 ⊖黒色または青色 センサ 黄色
- 質量…………… 410 g
- 保護等級…………… IP55

## 仕様

下記の型番は，**パルスセンサ付**です。

型番	定格電圧 [V]	使用電圧範囲 [V]	定格電流 [A]	定格入力 [W]	定格回転速度 [min <sup>-1</sup> ]	最大風量 [m <sup>3</sup> /min] [CFM]	最大静圧 [Pa] [inchH <sub>2</sub> O]	音圧レベル [dB (A)]	使用温度範囲 [°C]	期待寿命 [h]	
9WG1212G101-E	12	10.2 ~ 13.8	0.98	11.76	3600	3.88 137	135 0.542	49	-20 ~ +70	80000/60°C	
9WG1212E101-E			0.61	7.32	3100	3.34 118	100 0.402	46			
9WG1212H101-E		7 ~ 13.8	0.38	4.56	2600	2.8 99	70.4 0.283	39		100000/60°C	
9WG1212F101-E			0.28	3.36	2280	2.45 87	54.2 0.218	36			
9WG1212M101-E			0.21	2.52	1950	2.1 74	39.6 0.159	32			
9WG1224G101-E	24	20.4 ~ 27.6	0.5	12	3600	3.88 137	135 0.542	49		-20 ~ +70	80000/60°C
9WG1224E101-E			0.34	8.16	3100	3.34 118	100 0.402	46			
9WG1224H101-E		14 ~ 27.6	0.22	5.28	2600	2.8 99	70.4 0.283	39			100000/60°C
9WG1224F101-E			0.16	3.84	2280	2.45 87	54.2 0.218	36			
9WG1224M101-E			0.11	2.64	1950	2.1 74	39.6 0.159	32			
9WG1248G101-E	48	40.8 ~ 55.2	0.25	12	3600	3.88 137	135 0.542	49	-20 ~ +70		80000/60°C
9WG1248E101-E			0.17	8.16	3100	3.34 118	100 0.402	46			
9WG1248H101-E			0.11	5.28	2600	2.8 99	70.4 0.283	39			100000/60°C
9WG1248F101-E			0.09	4.32	2280	2.45 87	54.2 0.218	36			
9WG1248M101-E			0.07	3.36	1950	2.1 74	39.6 0.159	32			

オプションでセンサ仕様，コントロール仕様が選択できます。  
すべての型番で選択できます。 センサなし ロックセンサ

## 風量・静圧特性例

9WG1212G101-E パルスセンサ付

使用電圧範囲

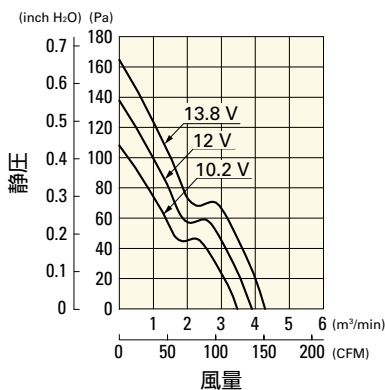

9WG1212E101-E パルスセンサ付

使用電圧範囲

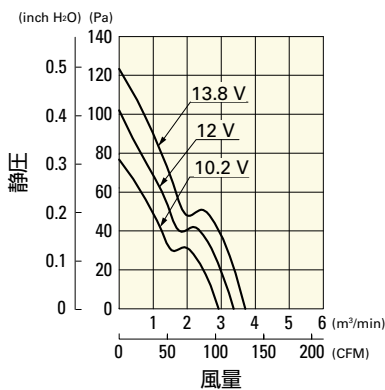

9WG1212H101-E パルスセンサ付

使用電圧範囲

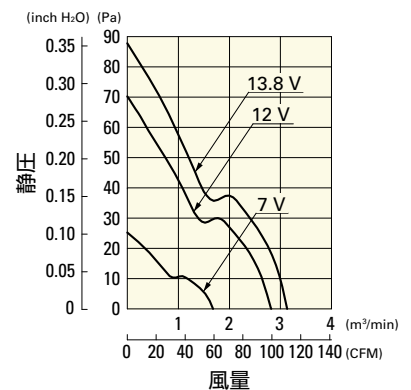

# 風量・静圧特性例

## 9WG1212F101-E バルスセンサ付

使用電圧範囲

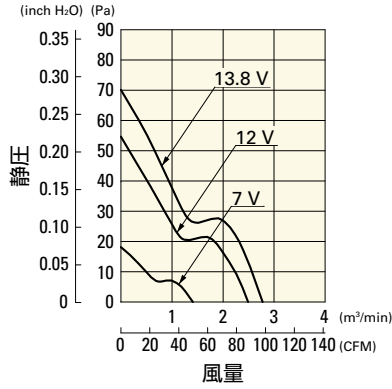

## 9WG1212M101-E バルスセンサ付

使用電圧範囲

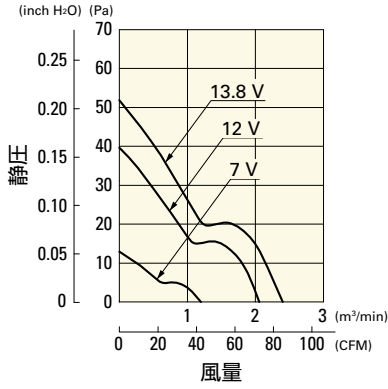

## 9WG1224G101-E バルスセンサ付

使用電圧範囲

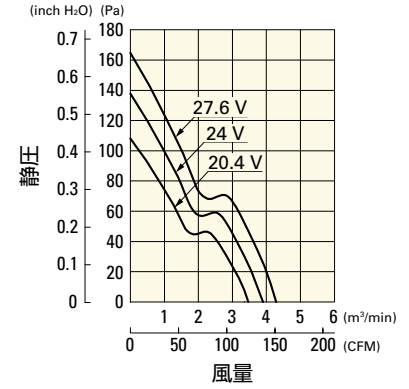

## 9WG1224E101-E バルスセンサ付

使用電圧範囲

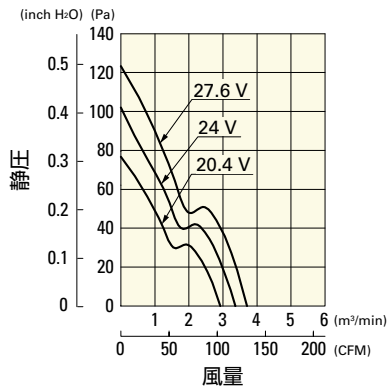

## 9WG1224H101-E バルスセンサ付

使用電圧範囲

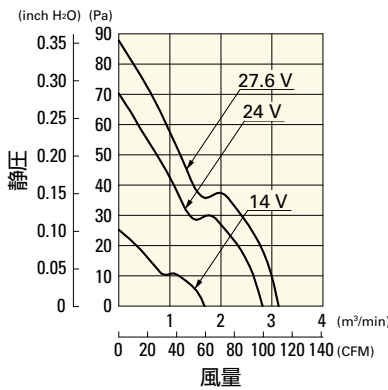

## 9WG1224F101-E バルスセンサ付

使用電圧範囲

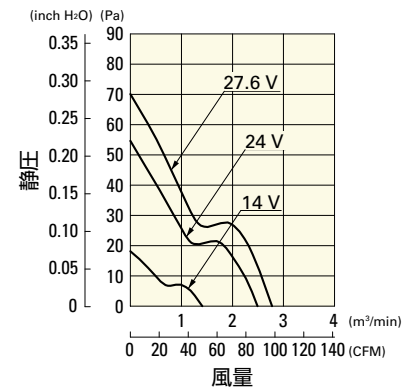

## 9WG1224M101-E バルスセンサ付

使用電圧範囲

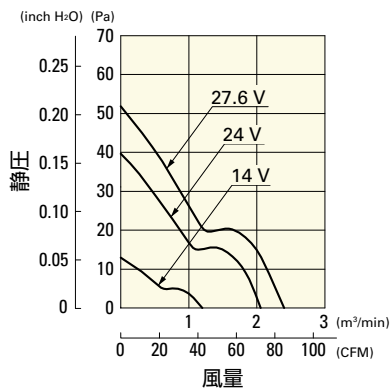

## 9WG1248G101-E バルスセンサ付

使用電圧範囲

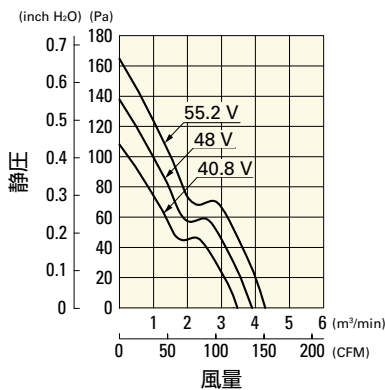

## 9WG1248E101-E バルスセンサ付

使用電圧範囲

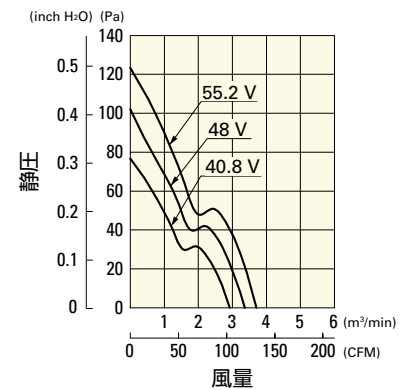

## 9WG1248H101-E バルスセンサ付

使用電圧範囲

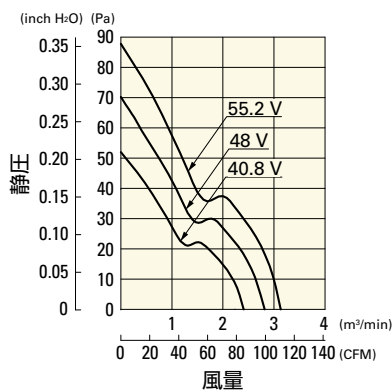

## 9WG1248F101-E バルスセンサ付

使用電圧範囲

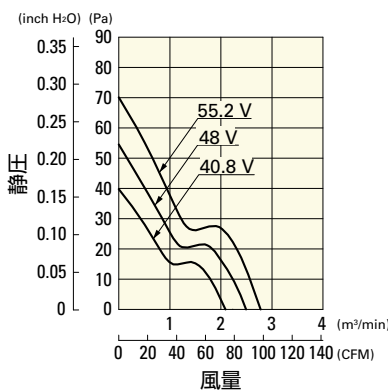

## 9WG1248M101-E バルスセンサ付

使用電圧範囲

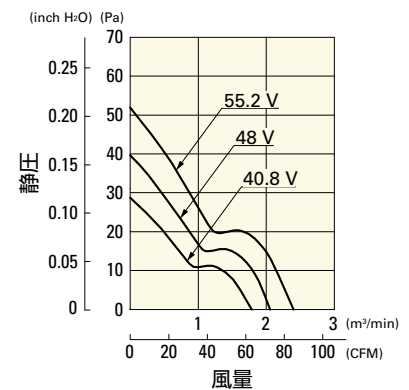

## 外形図

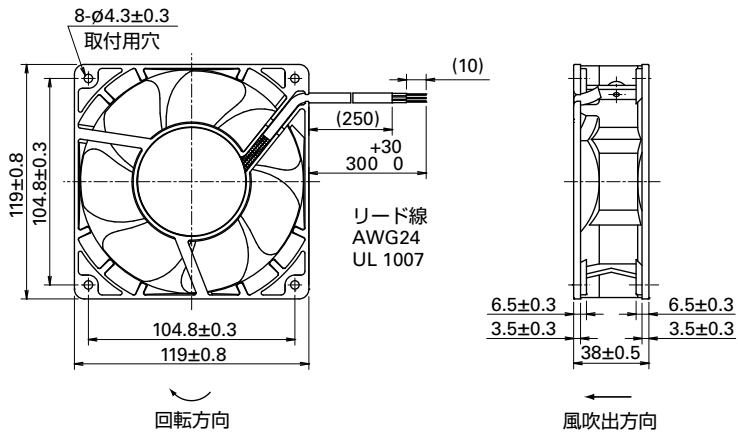

## 取付穴参考寸法図

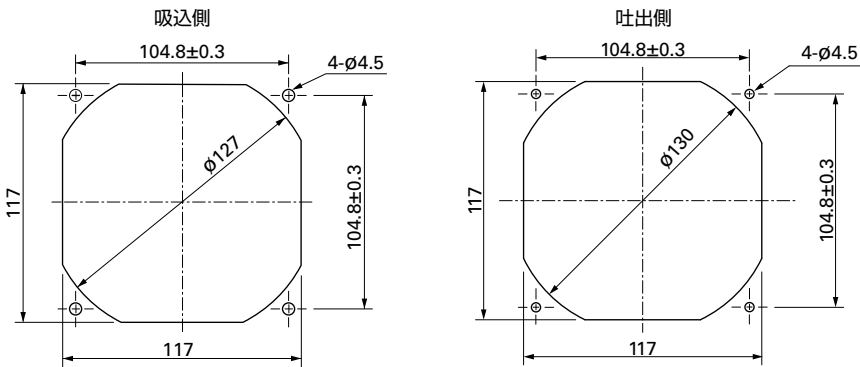

## オプション

フィンガーガード

掲載ページ p. 533

型番 : 109-019E, 109-019K, 109-019C, 109-019H

樹脂フィンガーガード

掲載ページ p. 539

型番 : 109-1000G