



# 60×25 mm厚

San Ace 60L 9LGタイプ

## ■ 一般仕様

- ・材質…………… フレーム：アルミニウム，羽根：樹脂（難燃グレード UL 94V-1）
- ・期待寿命…………… 仕様表参照（L10：残存率90%，60°C，定格電圧，連続運転，フリーエア状態）
- ・モータ保護機能…………… 拘束時焼損保護機能，電源リード線逆接続保護機能 詳細はp. 547をご覧ください。
- ・絶縁耐圧…………… AC50/60 Hz 500 V 1分間（リード線導体部・フレーム間）
- ・絶縁抵抗…………… DC500 Vメガーにて10 MΩ以上（リード線導体部・フレーム間）
- ・音圧レベル…………… ファン吸込側1 mにおける値
- ・保存温度範囲…………… -30 ~ +70°C（結露なきこと）
- ・ファン電源リード線…………… ⊕赤色 ⊖黒色 センサ 黄色 コントロール 茶色
- ・質量…………… 100 g

## ■ 仕様

下記の型番は，PWMコントロール・パルスセンサ付です。

型番	定格電圧 [V]	使用電圧範囲 [V]	PWMデューティサイクル <sup>※</sup> [%]	定格電流 [A]	定格入力 [W]	定格回転速度 [min <sup>-1</sup> ]	最大風量 [m <sup>3</sup> /min] [CFM]	最大静圧 [Pa] [inchH <sub>2</sub> O]	音圧レベル [dB (A)]	使用温度範囲 [°C]	期待寿命 [h]		
9LG0612P4S001	12	10.8 ~ 13.2	100	0.67	8.04	11000	1.4 49.4	300 1.204	53	-20 ~ +70	180000/60°C		
			20	0.06	0.72	2900	0.36 12.7	20.8 0.083	20				
9LG0612P4J001			100	0.39	4.68	8650	1.1 38.8	182 0.73	47				
			20	0.03	0.36	1150	0.13 4.8	3.3 0.013	14				
9LG0612P4H001			100	0.17	2.04	6150	0.78 27.5	97 0.389	35				
			20	0.03	0.36	1350	0.17 6.0	4.7 0.018	14				
9LG0612P4M001			100	0.09	1.08	4200	0.53 18.7	45 0.18	24				
			20	0.03	0.36	900	0.11 3.8	2.0 0.008	14				
9LG0624P4S001			24	21.6 ~ 26.4	100	0.34	8.16	11000	1.4 49.4			300 1.204	53
					20	0.03	0.72	2900	0.36 12.7			20.8 0.083	20
9LG0624P4J001					100	0.19	4.56	8650	1.1 38.8			182 0.73	47
					20	0.02	0.48	2200	0.28 9.8			12.0 0.048	17
9LG0624P4H001	100	0.08			1.92	6150	0.78 27.5	97 0.389	35				
	20	0.02			0.48	1300	0.16 5.6	4.3 0.017	14				
9LG0624P4M001	100	0.04			0.96	4200	0.53 18.7	45 0.18	24				
	20	0.01			0.24	800	0.1 3.5	1.6 0.006	14				
9LG0648P4S001	48	36 ~ 72			100	0.18	8.64	11000	1.4 49.4	305 1.224	53		
					20	0.02	0.96	2900	0.36 12.7	20.8 0.083	20		
9LG0648P4J001					100	0.1	4.8	8650	1.1 38.8	182 0.73	47		
					20	0.02	0.96	2100	0.26 9.1	10.7 0.042	17		
9LG0648P4H001			100	0.06	2.88	6150	0.78 27.5	97 0.389	35				
			20	0.02	0.96	1000	0.12 4.2	2.5 0.01	14				
9LG0648P4M001			100	0.04	1.92	4200	0.53 18.7	45 0.18	24				
			20	0.02	0.96	650	0.08 2.8	1.0 0.004	14				

※ 入力PWM周波数：25 kHz，PWMデューティサイクル0%時の回転速度は0 min<sup>-1</sup>

オプションでセンサ仕様，コントロール仕様が選択できます。

型番によって異なります。インデックス（p. 576）をご参照ください。 センサなし パルスセンサ ロックセンサ

▶ は短納期納品サービス対象型番です。サービス内容は p. 595 をご覧ください。

風量・静圧特性例 / PWMデューティ・回転速度特性例

9LG0612P4S001 PWMコントロール・パルスセンサ付

PWM デューティサイクル

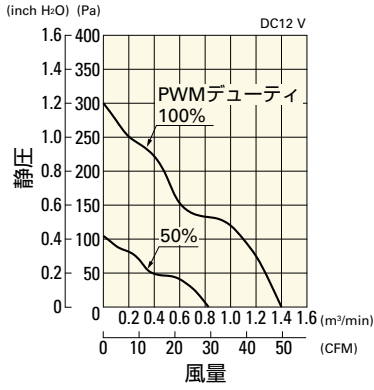

使用電圧範囲

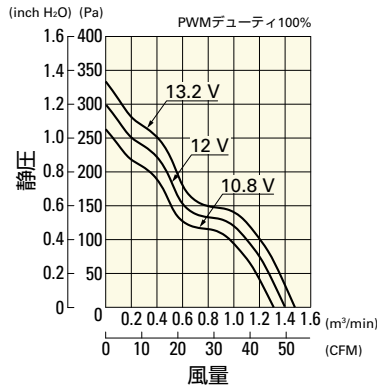

PWM デューティ・回転速度特性例

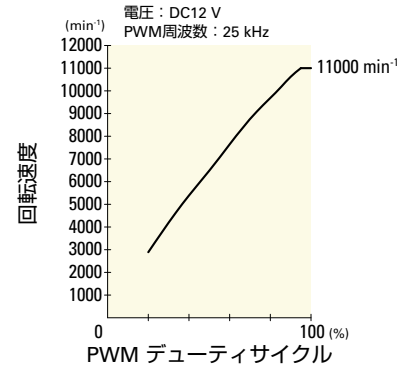

9LG0612P4J001 PWMコントロール・パルスセンサ付

PWM デューティサイクル

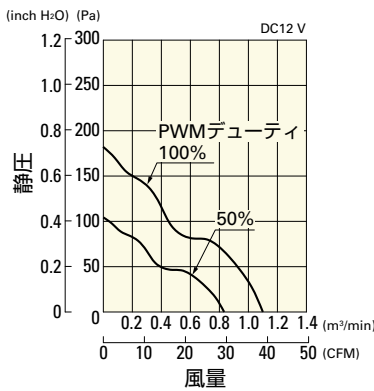

使用電圧範囲

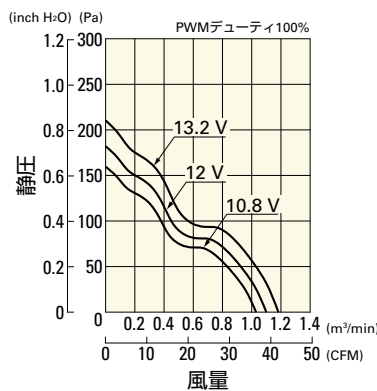

PWM デューティ・回転速度特性例

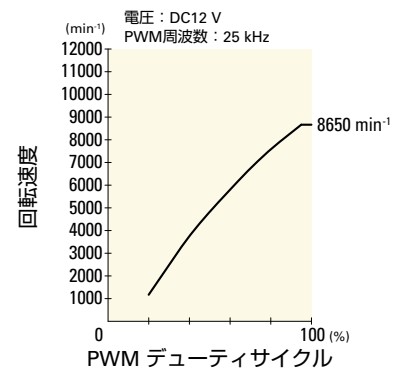

9LG0612P4H001 PWMコントロール・パルスセンサ付

PWM デューティサイクル

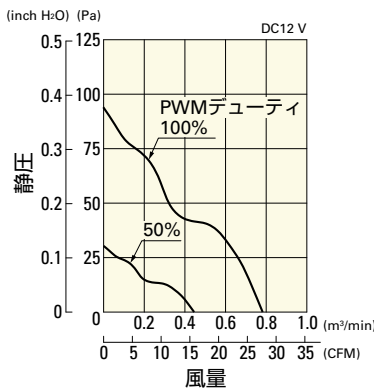

使用電圧範囲

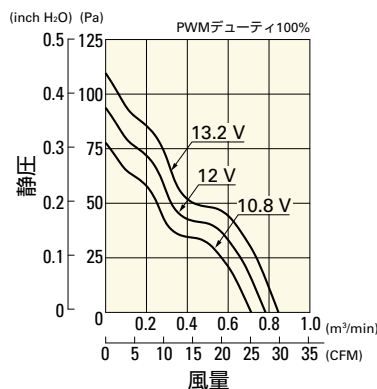

PWM デューティ・回転速度特性例

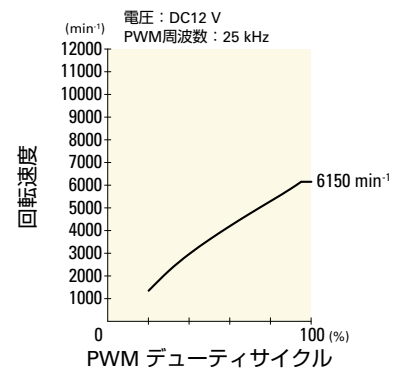

9LG0612P4M001 PWMコントロール・パルスセンサ付

PWM デューティサイクル

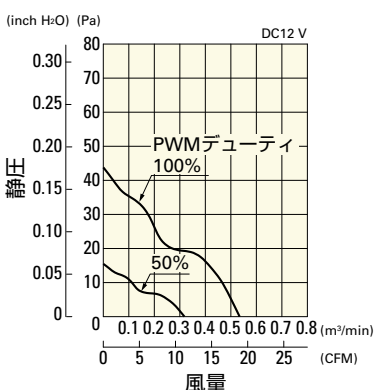

使用電圧範囲

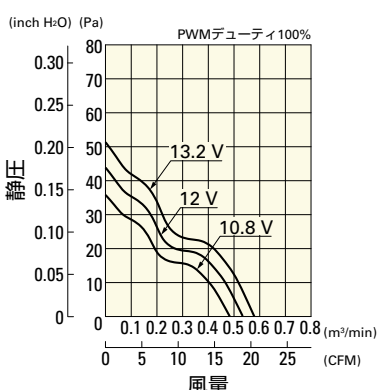

PWM デューティ・回転速度特性例

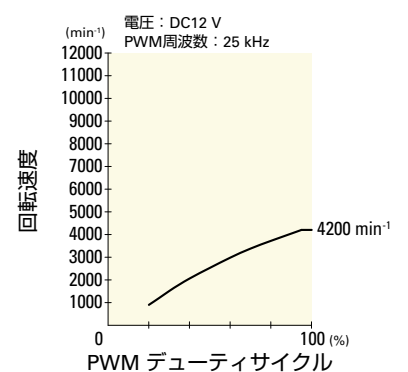

DC

長寿命ファン □ 60 mm

風量・静圧特性例 / PWMデューティ・回転速度特性例

9LG0624P4S001 PWMコントロール・バルブセンサ付

PWM デューティサイクル

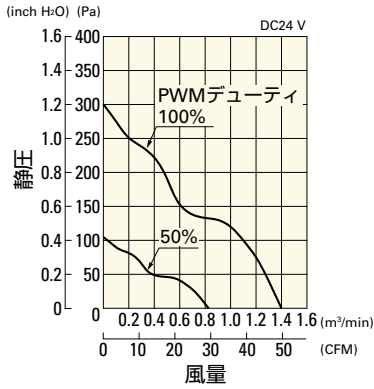

使用電圧範囲

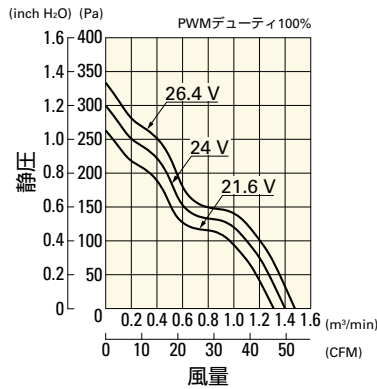

PWM デューティ・回転速度特性例

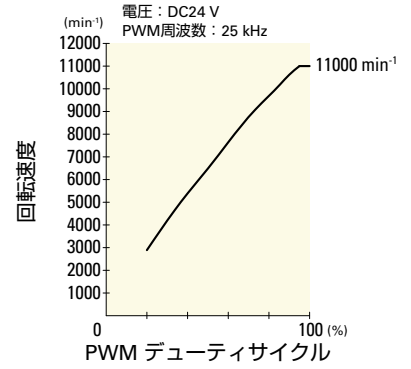

9LG0624P4J001 PWMコントロール・バルブセンサ付

PWM デューティサイクル

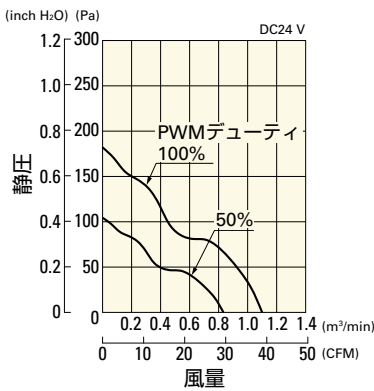

使用電圧範囲

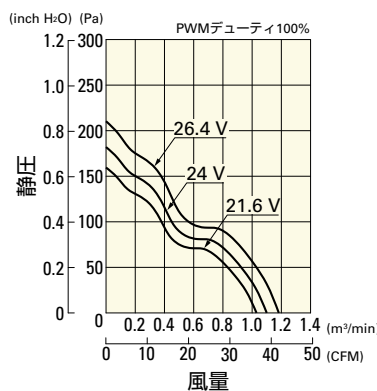

PWM デューティ・回転速度特性例

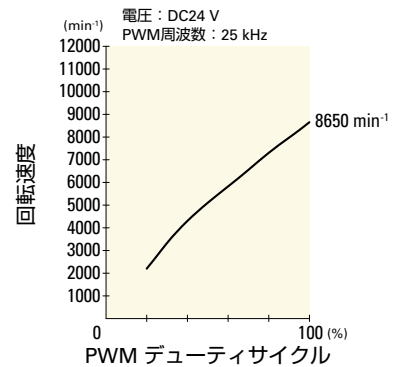

9LG0624P4H001 PWMコントロール・バルブセンサ付

PWM デューティサイクル

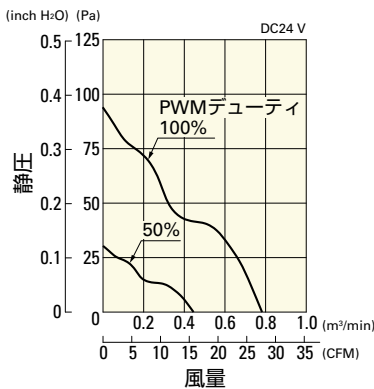

使用電圧範囲

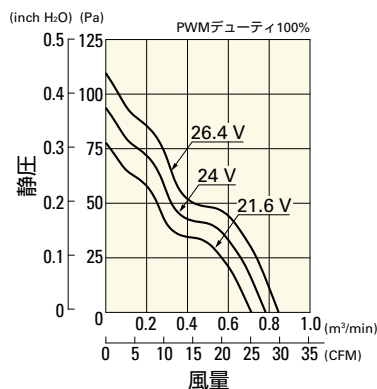

PWM デューティ・回転速度特性例

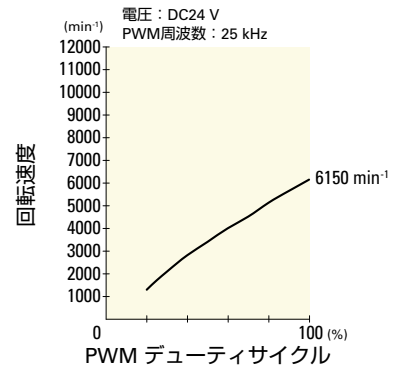

9LG0624P4M001 PWMコントロール・バルブセンサ付

PWM デューティサイクル

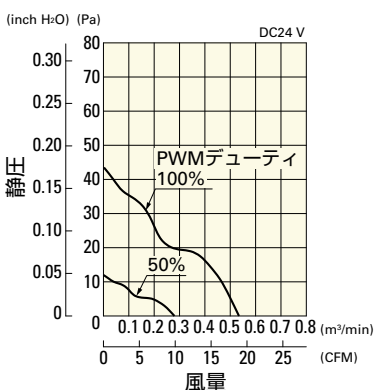

使用電圧範囲

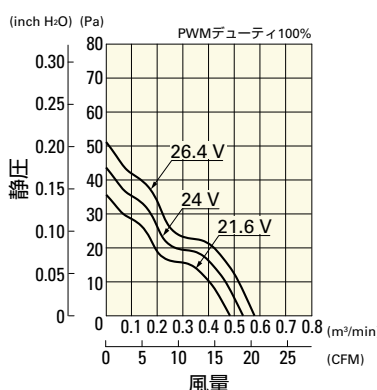

PWM デューティ・回転速度特性例

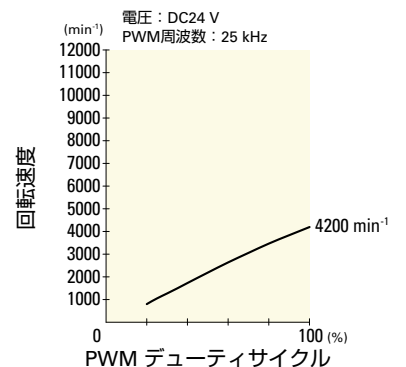

風量・静圧特性例 / PWMデューティ・回転速度特性例

9LG0648P4S001 PWMコントロール・バルブセンサ付

PWM デューティサイクル

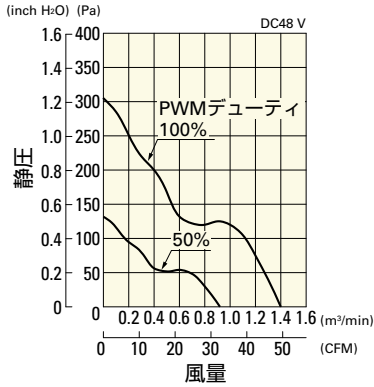

使用電圧範囲

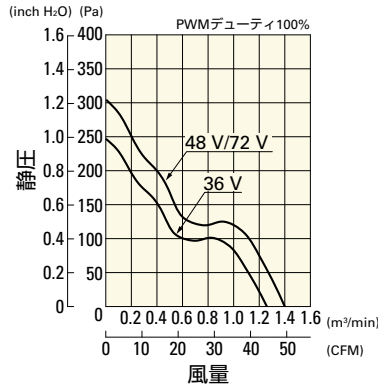

PWM デューティ・回転速度特性例

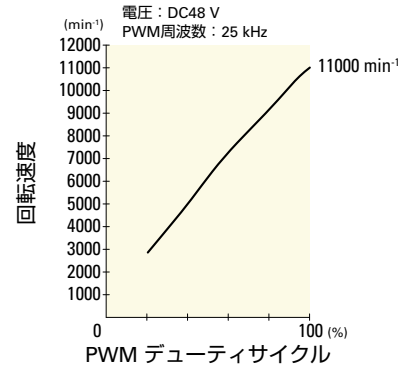

9LG0648P4J001 PWMコントロール・バルブセンサ付

PWM デューティサイクル

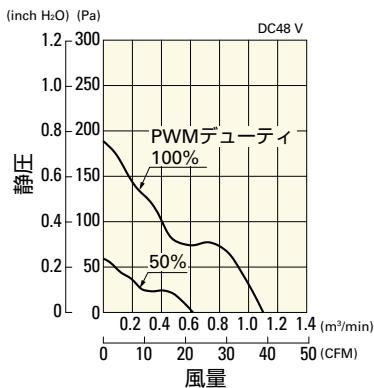

使用電圧範囲

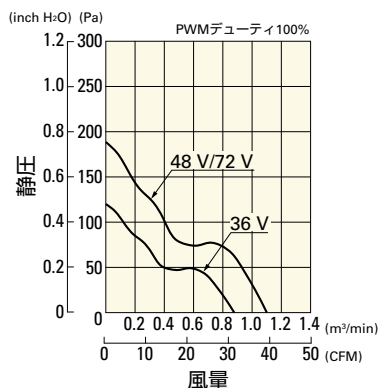

PWM デューティ・回転速度特性例

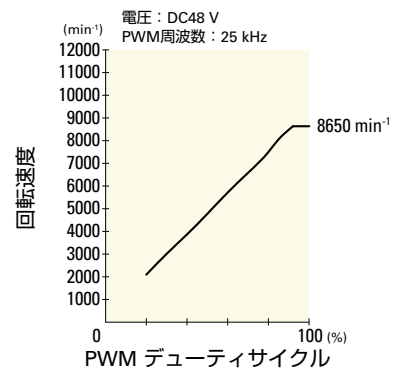

9LG0648P4H001 PWMコントロール・バルブセンサ付

PWM デューティサイクル

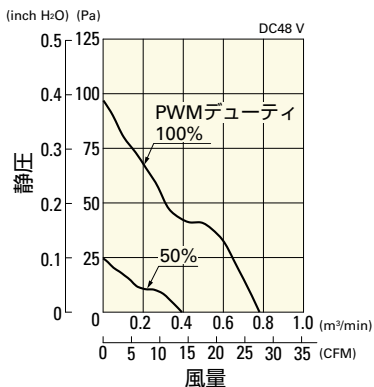

使用電圧範囲

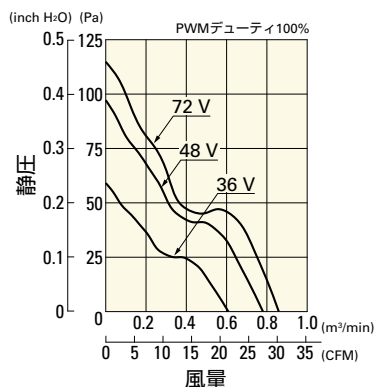

PWM デューティ・回転速度特性例

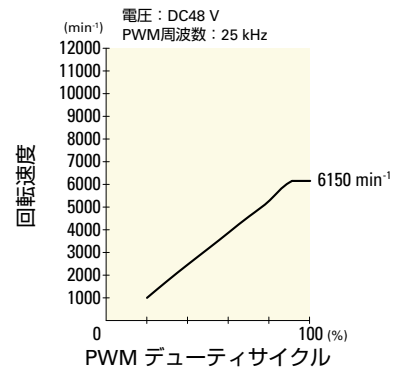

9LG0648P4M001 PWMコントロール・バルブセンサ付

PWM デューティサイクル

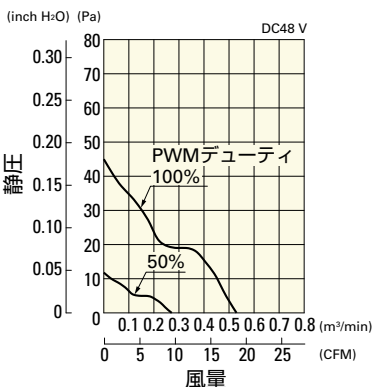

使用電圧範囲

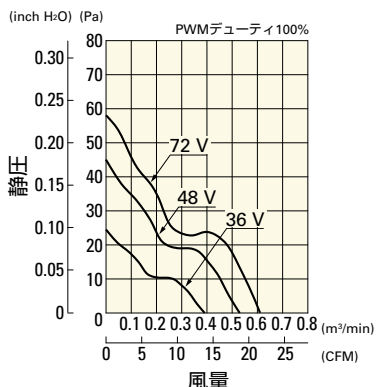

PWM デューティ・回転速度特性例

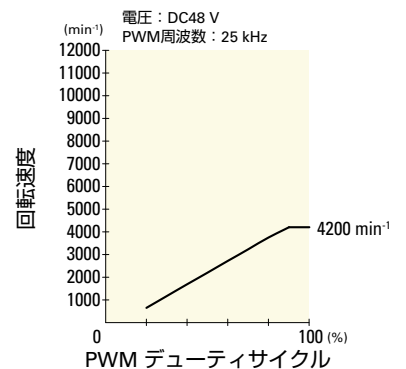

DC  
長寿命ファン □ 60 mm

## 外形図

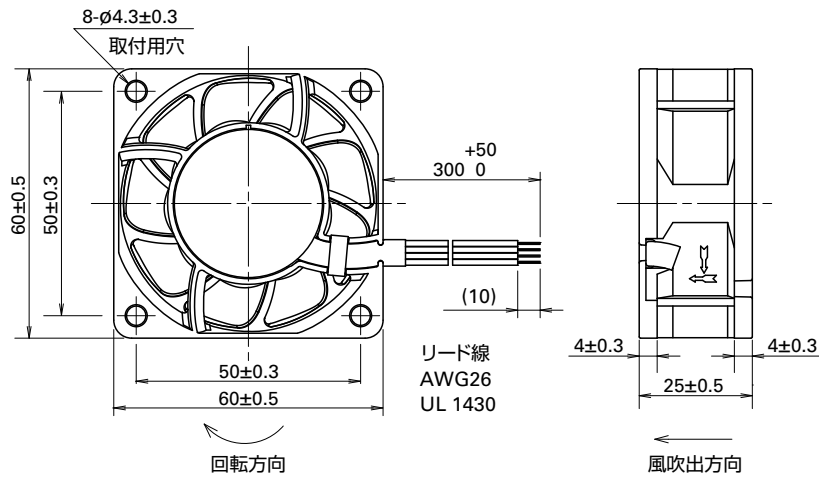

## 取付穴参考寸法図

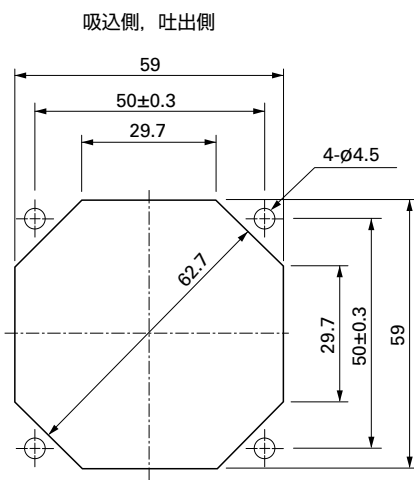

## オプション

フィンガーガード  
型番 : 109-139E, 109-139H

掲載ページ p. 532

樹脂フィンガーガード  
型番 : 109-1003G

掲載ページ p. 539

樹脂フィルターキット

掲載ページ p. 540

型番 : 109-1003F13 (13PPI), 109-1003F20 (20PPI),  
109-1003F30 (30PPI), 109-1003F40 (40PPI)