



120×25 mm厚

San Ace 120 9GVタイプ   

一般仕様

- ・材質…………… フレーム：樹脂（難燃グレード UL 94V-0）、羽根：樹脂（難燃グレード UL 94V-1）
- ・期待寿命…………… 仕様表参照（L10：残存率90%，60°C，定格電圧，連続運転，フリーエア状態）
- ・モータ保護機能…………… 拘束時焼損保護機能，電源リード線逆接続保護機能 詳細はp. 547をご覧ください。
- ・絶縁耐圧…………… AC50/60 Hz 500 V 1分間（リード線導体部・フレーム間）
- ・絶縁抵抗…………… DC500 Vメガーにて10 MΩ以上（リード線導体部・フレーム間）
- ・音圧レベル…………… ファン吸込側1 mにおける値
- ・保存温度範囲…………… -30 ~ +70°C（結露なきこと）
- ・ファン電源リード線…………… ⊕赤色 ⊖黒色 センサ 黄色 コントロール 茶色
- ・質量…………… 260 g

仕様

下記の型番は，PWMコントロール・パルスセンサ付，リブ付です。リブなしの場合，型番の末尾に1が追加になります。

型番	定格電圧 [V]	使用電圧範囲 [V]	PWMデューティサイクル [※] [%]	定格電流 [A]	定格入力 [W]	定格回転速度 [min ⁻¹]	最大風量 [m ³ /min] [CFM]	最大静圧 [Pa] [inchH ₂ O]	音圧レベル [dB (A)]	使用温度範囲 [°C]	期待寿命 [h]
9GV1212P4G01	12	10.2 ~ 13.8	100	1.68	20.16	5100	4.83 171	224 0.9	58	-20 ~ +70	40000/60°C
			0	0.18	2.16	1650	1.56 55.1	23.5 0.09	30		
9GV1224P4G01	24	20.4 ~ 27.6	100	0.84	20.16	5100	4.83 171	224 0.9	58		
			0	0.13	3.12	1650	1.56 55.1	23.5 0.09	30		
9GV1248P4J01	48	40.8 ~ 55.2	100	0.5	24.0	5400	5.11 180	251 1.01	59		
			0	0.15	7.2	3000	2.84 100	77.5 0.31	47		
9GV1248P4G01	48	40.8 ~ 60.0	100	0.42	20.16	5100	4.83 171	224 0.9	58		
			0	0.07	3.36	1650	1.56 55.1	23.5 0.09	30		
9GV1248P4H01	48	40.8 ~ 60.0	100	0.33	15.84	4600	4.35 154	182 0.73	55		
			0	0.07	3.36	1650	1.56 55.1	23.5 0.09	30		

※ 入力PWM周波数：25 kHz

オプションでセンサ仕様，コントロール仕様が選択できます。

型番によって異なります。インデックス（p. 575）をご参照ください。

センサなし パルスセンサ ロックセンサ

風量・静圧特性例 / PWMデューティ・回転速度特性例

9GV1212P4G01 PWMコントロール・パルスセンサ付

PWM デューティサイクル

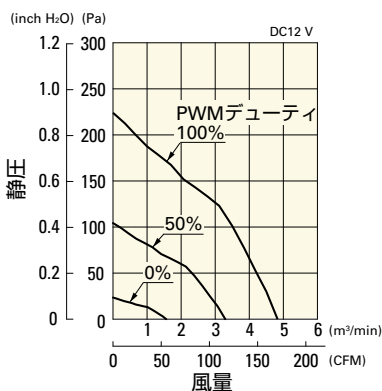

使用電圧範囲

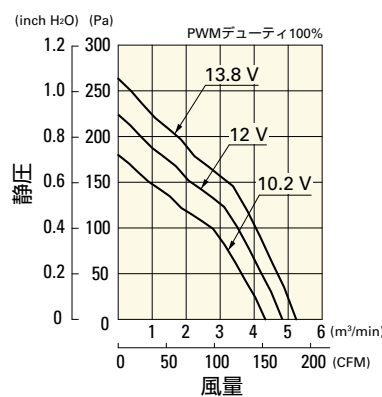

PWM デューティ・回転速度特性例

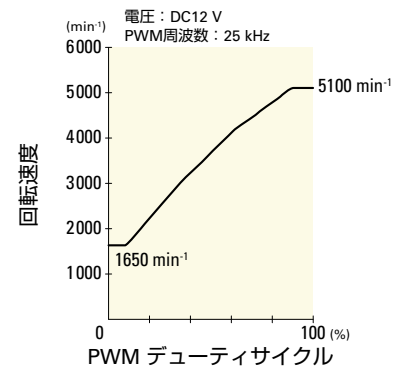

9GV1224P4G01 PWMコントロール・バルスセンサ付

PWM デューティサイクル

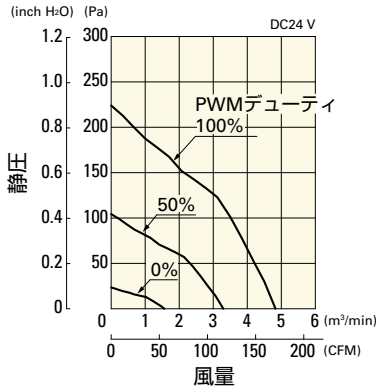

使用電圧範囲

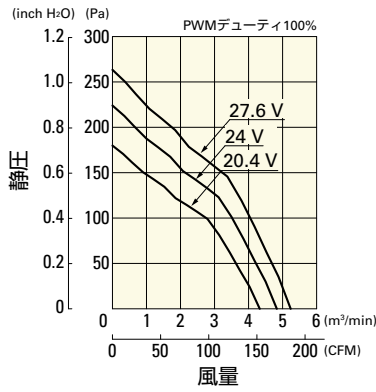

PWM デューティ・回転速度特性例

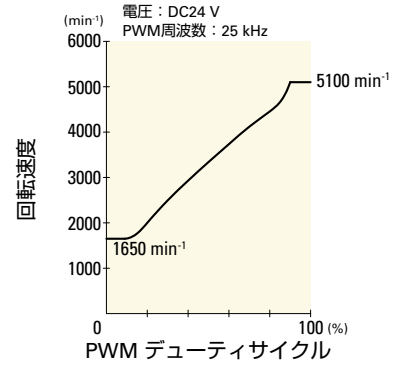

9GV1248P4J01 PWMコントロール・バルスセンサ付

PWM デューティサイクル

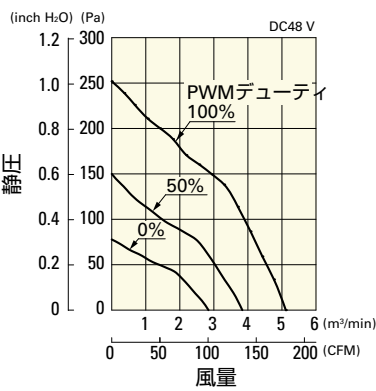

使用電圧範囲

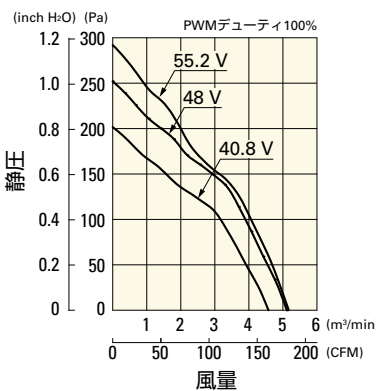

PWM デューティ・回転速度特性例

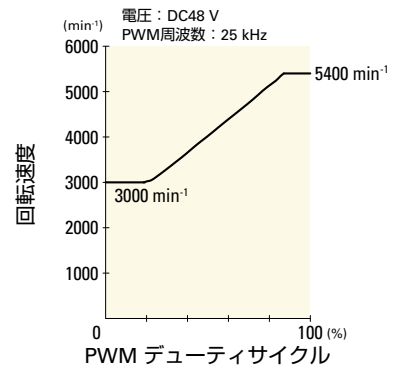

9GV1248P4G01 PWMコントロール・バルスセンサ付

PWM デューティサイクル

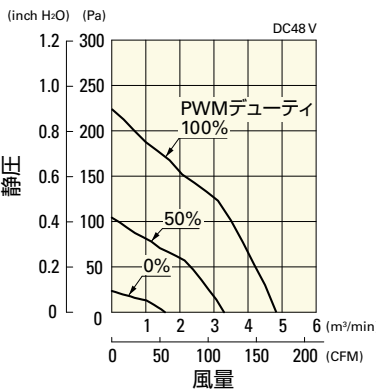

使用電圧範囲

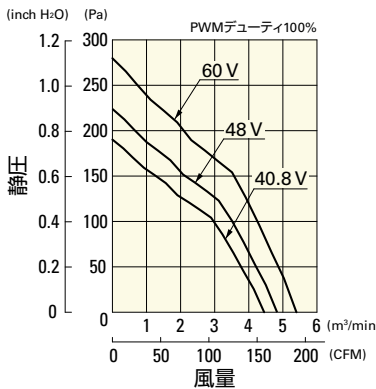

PWM デューティ・回転速度特性例

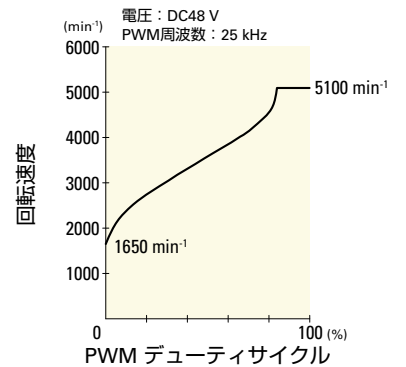

9GV1248P4H01 PWMコントロール・バルスセンサ付

PWM デューティサイクル

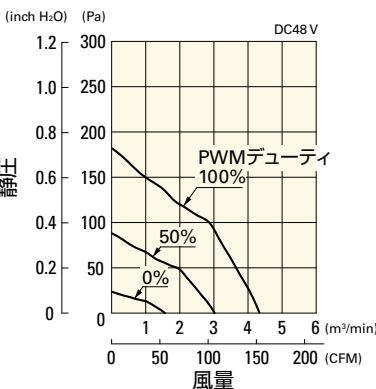

使用電圧範囲

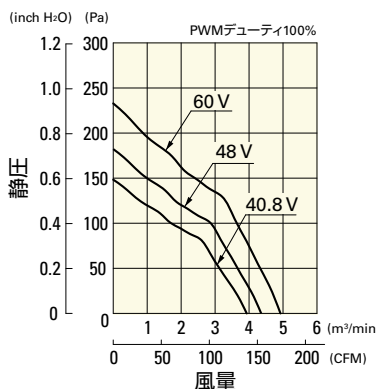

PWM デューティ・回転速度特性例

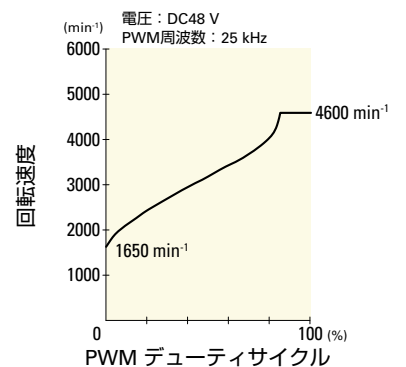

外形図 (リブ付)

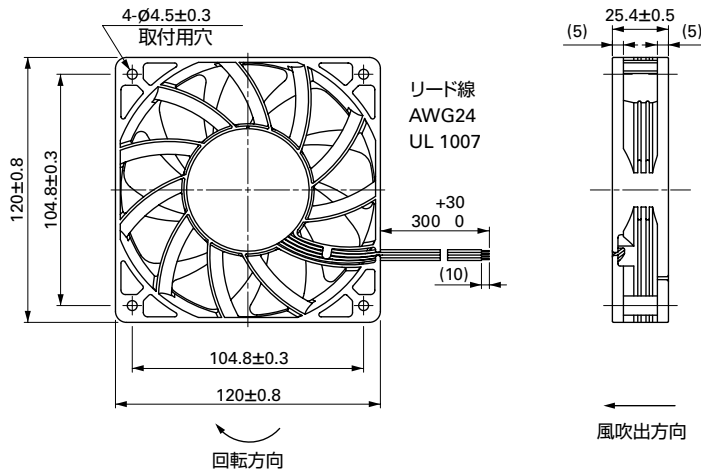

取付穴参考寸法図

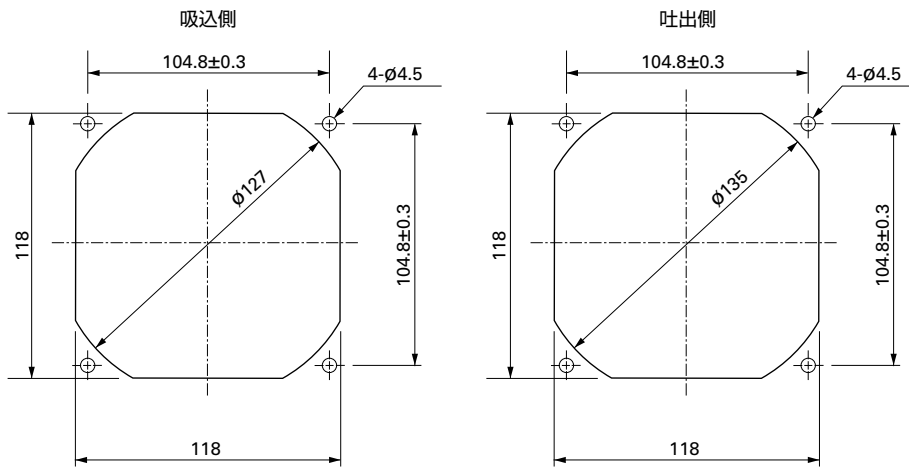

オプション

フィンガーガード

掲載ページ p. 533

型番 : 109-019E, 109-019K, 109-019C, 109-019H

樹脂フィンガーガード

掲載ページ p. 539

型番 : 109-1000G

樹脂フィルターキット

掲載ページ p. 540

型番 : 109-1000F13 (13PPI), 109-1000F20 (20PPI),
109-1000F30 (30PPI), 109-1000F40 (40PPI)