



40×28 mm厚

San Ace 40T 9GTタイプ

一般仕様

- ・材質…………… フレーム：アルミニウム，羽根：樹脂（難燃グレード UL 94V-1）
- ・期待寿命…………… 仕様表参照（L10：残存率90%，85°C，定格電圧，連続運転，フリーエア状態）
- ・モータ保護機能…………… 拘束時焼損保護機能，電源リード線逆接続保護機能 詳細はp. 547をご覧ください。
- ・絶縁耐圧…………… AC50/60 Hz 500 V 1分間（リード線導体部・フレーム間）
- ・絶縁抵抗…………… DC500 Vメガーにて10 MΩ以上（リード線導体部・フレーム間）
- ・音圧レベル…………… ファン吸込側1 mにおける値
- ・保存温度範囲…………… -40 ~ +85°C（結露なきこと）
- ・ファン電源リード線…………… ⊕赤色 ⊖黒色 センサ 黄色 コントロール 茶色
- ・質量…………… 55 g

仕様

下記の型番は，PWMコントロール・パルスセンサ付です。

型番	定格電圧 [V]	使用電圧範囲 [V]	PWMデューティサイクル ^① [%]	定格電流 [A]	定格入力 [W]	定格回転速度 [min ⁻¹]	最大風量 [m ³ /min] [CFM]	最大静圧 [Pa] [inchH ₂ O]	音圧レベル [dB (A)]	使用温度範囲 [°C]	期待寿命 [h]
9GT0412P3J001	12	10.2 ~ 13.8	100	0.31	3.72	11700	0.52 18.4	206 0.827	48	-40 ~ +85	40000/85°C
			30	0.08	0.96	4100	0.18 6.36	25.2 0.1	21		
9GT0424P3J001	24	20.4 ~ 27.6	100	0.15	3.6	11700	0.52 18.4	206 0.827	48		
			30	0.05	1.2	4100	0.18 6.36	25.2 0.1	21		

※ 入力PWM周波数：25 kHz，PWMデューティサイクル0%時の回転速度は0 min⁻¹

オプションでセンサ仕様，コントロール仕様が選択できます。

すべての型番で選択できます。

センサなし パルスセンサ ロックセンサ

▶ は短納期納品サービス対象型番です。サービス内容は p. 595 をご覧ください。

風量・静圧特性例 / PWMデューティ・回転速度特性例

9GT0412P3J001 PWMコントロール・パルスセンサ付

PWM デューティサイクル

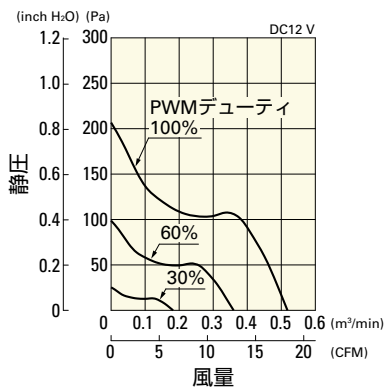

使用電圧範囲

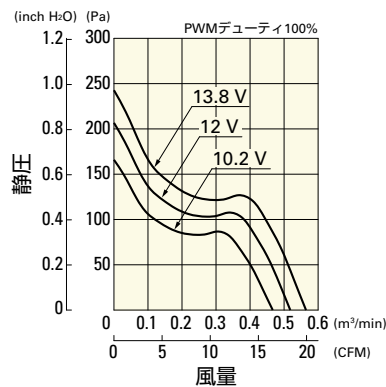

PWM デューティ・回転速度特性例

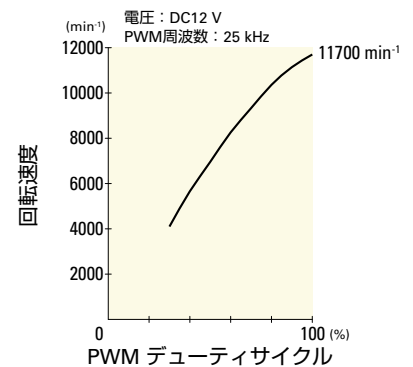

風量・静圧特性例 / PWMデューティ・回転速度特性例

9GT0424P3J001 PWMコントロール・パルスセンサ付

PWM デューティサイクル

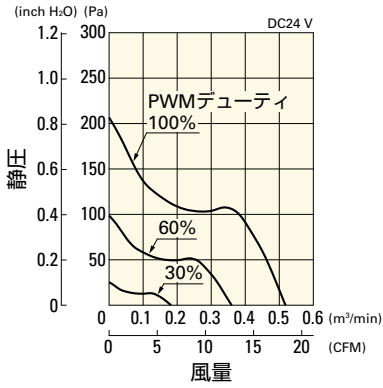

使用電圧範囲

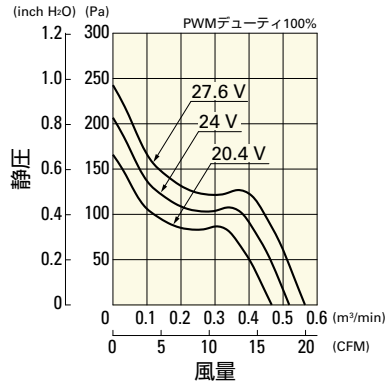

PWM デューティ・回転速度特性例

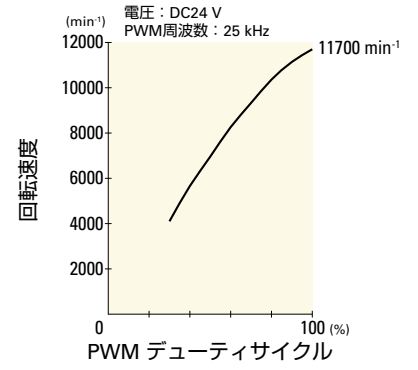

外形図

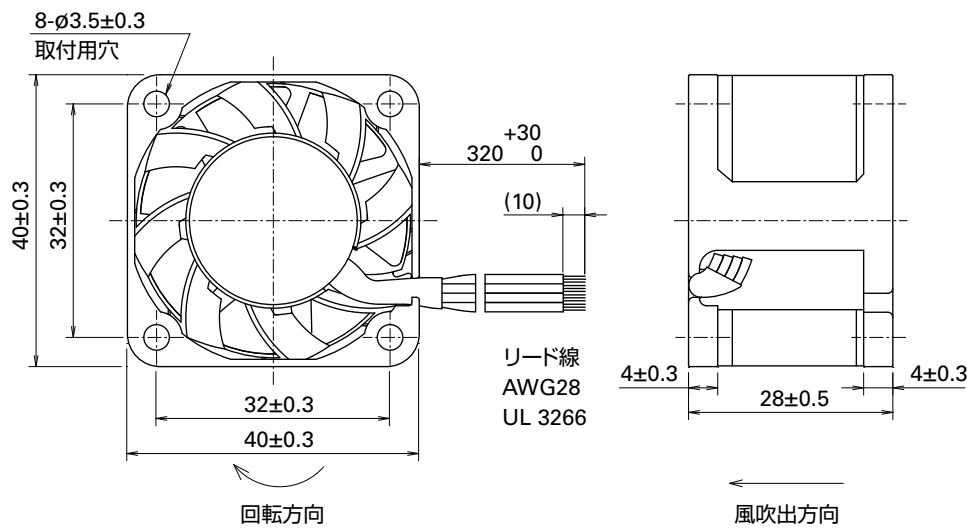

DC
耐温ファン □40 mm

取付穴参考寸法図

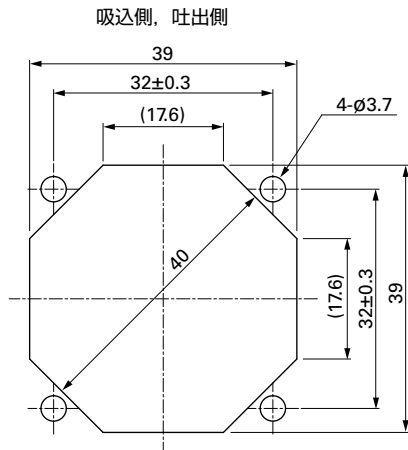

オプション

フィンガーガード

掲載ページ p. 532

型番: 109-059, 109-059H